

Nombre emisor: JAVIER EPIFANIO MACIAS ROMERO
 Nombre receptor: COMISION ESTATAL DE AGUA DE TLAXCALA
 Uso CFDI: Gastos en general

Conceptos

Clave del producto y/o servicio	No. identificación	Cantidad	Clave de unidad	Unidad	Valor unitario	Importe	Descuento	No. de pedimento	No. de cuenta predial	
72102800		1	E48	SERVICIO	542241.41	542241.41				
Descripción	OBRA: REHABILITACIÓN DE LÍNEA DE CONDUCCIÓN DE AGUA POTABLE EN AVENIDA TLAHUICOLE Y CALLE XICOTENCATL AXAYACATZIN EN EL MUNICIPIO DE TLAXCALA, TLAX. NUMERO DE CONTRATO: CON-CE AT-013-21 PERIODO DEL CONTRATO: 06 DE ABRIL DE 2021 AL 10 DE MAYO DE 2021. PERIODO DE LA ESTIMACIÓN: 06 DE MARZO AL 19 DE ABRIL DE 2021, IMPORTE EJECUTADO: \$542,241.41 16 % POR CIENTO DE IVA: \$ 86,758.63 TOTAL: \$629,000.04 DEDUCCIÓN 5 AL MILLAR CONTRA JEC.TLAX. \$2,711.21 DEDUCCIÓN 5.51 AL MILLAR OFS. \$2,987.75 AMORTIZACIÓN DEL ANTICIPO \$0.00 IMPORTE LIQUIDO A COBRAR: \$623,301.08				Impuesto	Tipo	Base	Tipo Factor	Tasa o Cuota	Importe
	IVA	Traslado	542241.41	Tasa	16.0000%	86758.63				

Moneda: Peso Mexicano
 Forma de pago: Transferencia electrónica de fondos (incluye SPEI)
 Método de pago: Pago en una sola exhibición

Subtotal \$ 542,241.41
 Impuestos Traslados IVA 16.0000% \$ 86,758.63
 Total \$ 629,000.04

Sello digital del CFDI:

R1NsoYErXJ6Txca+pmkrDmGKKUSIDdVPEdWqv2xDUn2FjYWTm5kBiCy2jFJTVLHkOe/6KgEfb27eHzOY45fp3/nEjDj8+NrbVBofE4v+TZGD/g60OPPuGXXbn9KR2C+IBsWJQwgggOCrCBxq8PI0OsL8xMZbsNgzJ+GqFPoND17W/Q5TfQNKhXN8LTcGfIGJ63tMgOT7Gnx0LZGblRbdOZY2g0laKcZ+dg+mKWQCINOm93nSHV/gRch38Hle98fXy6ksbRZWD6DIXNHCEgvp5/3Le/8BaM551QOjs84pugdKTuywsZeA4c92h3eNFTQx7tcQM9/7i4UW8n12OzQ==

Sello digital del SAT:

FShIqHF1dDU2r1Wf5145u1VfWHbZJqeq9qoZyblWebZeDCG+IzSydvZfp7ZuCd2KYoOoAPVQhVpEs2cLobFOjWkqa7qRIDmhf/AVHdlrGerCLbVQLtGJMIRVdnupSn4RHY+g7rArjyXTK53/zpuapYO/j1K/deSHY8GFuRJ9cwTka37ACuDwdXVCzr2WMWP35ug2aVbbyVMRZIBA6DcBRxClkNG6NuWpXypSWK873Yd8ooav2GnMuOiviDWLvsIKveemPq/NyP//ofd38aJtrNGh+y8Vd2BveEiHoG1QH3M1c+euYTCfu9asp+KKUBG6BWTkIGXzP/A6w5hP6w==

Cadena Original del complemento de certificación digital del SAT:

[1.1]557EBE3A-8CCF-416D-B624-FA09B8C5BC6A|2021-04-19T07:47:04|SAT970701NN3|R1NsoYErXJ6Txca+pmkrDmGKKUSIDdVPEdWqv2xDUn2FjYWTm5kBiCy2jFJTVLHkOe/6KgEfb27eHzOY45fp3/nEjDj8+NrbVBofE4v+TZGD/g60OPPuGXXbn9KR2C+IBsWJQwgggOCrCBxq8PI0OsL8xMZbsNgzJ+GqFPoND17W/Q5TfQNKhXN8LTcGfIGJ63tMgOT7Gnx0LZGblRbdOZY2g0laKcZ+dg+mKWQCINOm93nSHV/gRch38Hle98fXy6ksbRZWD6DIXNHCEgvp5/3Le/8BaM551QOjs84pugdKTuywsZeA4c92h3eNFTQx7tcQM9/7i4UW8n12OzQ=|00001000000504465028|

RFC del proveedor de certificación: SAT970701NN3 Fecha y hora de certificación: 2021-04-19 07:47:04

No. de serie del certificado SAT 00001000000504465028





SISTEMAS MODULARES E INFRAESTRUCTURA
DISEÑOS ARQUITECTONICOS Y ESTRUCTURALES, TOPOGRAFIA, OBRA PUBLICA, CIVIL
E INFRAESTRUCTURA HIDRÁULICA Y ELECTRICA, COMPRA VENTA DE MATERIALES.

JAVIER EPIFANIO MACIAS ROMERO.

CARATULA DE LA ESTIMACION

CEAT

ENTIDAD: TLAXCALA
ESTIMACION No. : 1 (UNO)

DATOS DEL CONTRATISTA

CONTRATISTA: JAVIER EPIFANIO MACIAS ROMERO
DOMICILIO:

DATOS DE LA OBRA

OBRA: OBRA: REHABILITACIÓN DE LÍNEA DE CONDUCCIÓN DE AGUA POTABLE EN AVENIDA
TLAHUICOLE Y CALLE XICOHTENCATL AXAYACATZIN EN EL MUNICIPIO DE TLAXCALA
TLAX.

CLAVE: CON-CEAT-013-21

UBICACIÓN: AV. TLAHUICOLE Y CALLE XICOHTENCATL MPIO. TLAXCALA, TLAX.

CONTRATO	IMPORTE	ANTICIPO
CON-CEAT-013-21	\$725,734.00	\$0.00

PERIODO DEL CONTRATO

INICIO: 06 DE ABRIL DE 2021.

TERMINO: 10 DE MAYO DE 2020.

CONVENIO MODIFICATORIO

DEL:

AL:

PERIODO DE LA ESTIMACION

DEL: 06 DE ABRIL DE 2021.

AL: 19 DE ABRIL DE 2021.

BUENO POR: \$623,301.08

Recibí de La Comisión Estatal de Agua del Estado de Tlaxcala, la cantidad de: SEIS CIENTOS VEINTITRES
MIL, TRESCIENTOS UN PESOS 08/100 M.N.

en pago de la estimacion numero: 1 (UNO)
amparando los trabajos realizados al : 19 DE ABRIL DE 2021.

DEDUCCIONES

AMORTIZACION DEL ANTICIPO :

DEDUCCION 5 AL MILLAR CONTRALORIA DEL EJECUTIVO EDQ. TLAX.	\$	2,711.21
DEDUCCION 5.51 AL MILLAR ORGANO DE FISCALIZACIÓN SUPERIOR	\$	2,987.75

TOTAL DEDUCCIONES: \$ 5,698.96

CALCULO DE LA ESTIMACION

IMPORTE EJECUTADO	\$	542,241.41
IVA 16%	\$	86,758.63
IMPORTE TOTAL	\$	629,000.04
-DEDUCCIÓN OFS Y CET	\$	5,698.96

SALDO A PAGAR: \$ 623,301.08

ELABORO

ARQ. JAVIER EPIFANIO MACIAS ROMERO.
CONTRATISTA

VO. BO.

MVZ. ALBERTO VAZQUEZ DIAZ
JEFE DPTO. PLANEACIÓN

REVISO

ING. OSCAR RAMOS AVILA.
SUPERVISOR CEAT.



Aseguradora Insurgentes, S.A. de C.V., Grupo Financiero Aserta
 RFC: AIS970115HG4
 Avenida Periférico Sur Número 4829, Interior Piso 8
 Col. Parque del Pedregal
 México 14010, Alcaldía Talpan, Ciudad de México
 Teléfono: (55) 5447-3909

Fianza Número: 4301-23894-0
 Código de Seguridad: tsCiBtS
 Folio: 1385588
 Monto de la fianza: \$72,573.40
 Monto de este movimiento: \$72,573.40

PÓLIZA DE FIANZA

Lugar y Fecha de Expedición: Ciudad de México, 5 de Abril de 2021

Moneda: MXN

Movimiento: Emisión

Vigencia: De conformidad con el texto de la póliza de fianza.

Fiado: JAVIER EPIFANIO MACIAS ROMERO

Aseguradora INSURGENTES, S.A. DE C.V., Grupo Financiero ASERTA, en uso de la autorización que le fue otorgada por el Gobierno Federal por conducto de la Comisión Nacional de Seguros y Fianzas en los términos de los Artículos 11° y 36° de la Ley de Instituciones de Seguros y de Fianzas, se constituye fiadora:

A FAVOR DE LA SECRETARIA DE PLANEACION Y FINANZAS DEL GOBIERNO DEL ESTADO DE TLAXCALA

A FAVOR DE LA SECRETARIA DE PLANEACION Y FINANZAS DEL GOBIERNO DEL ESTADO DE TLAXCALA.

PARA GARANTIZAR POR ARQ. JAVIER EPIFANIO MACIAS ROMERO. EL CUMPLIMIENTO DE TODAS Y CADA UNA DE LAS OBLIGACIONES A SU CARGO, DERIVADAS DEL EL CONTRATO DE OBRA PUBLICA, A PRECIOS UNITARIOS Y TIEMPO DETERMINADO NUMERO CON-CEAT-013-21 DE FECHA 05 DE ABRIL DE 2021, CON UN IMPORTE TOTAL DE \$725,734.00 (SETECIENTOS VEINTICINCO MIL SETECIENTOS TREINTA Y CUATRO PESOS 00/100 M.N.), CON I.V.A. INCLUIDO, RELATIVO A LA REALIZACION DE LA OBRA PUBLICA DENOMINADA: REHABILITACION DE LINEA DE CONDUCCION DE AGUA POTABLE EN AVENIDA TLAHUICOLE Y CALLE XICOHTENCATL AKAYACATZIN EN EL MUNICIPIO DE TLAXCALA, TLAX. ASEGURADORA INSURGENTES, S.A. DE C.V. GRUPO FINANCIERO ASERTA., EXPRESAMENTE DECLARA: A) QUE LA FIANZA SE OTORGA ATENDIENDO A TODAS LAS ESTIPULACIONES CONTENIDAS EN EL CONTRATO Y SUS ANEXOS, B) EN CASO DE QUE SEA PRORROGADO EL PLAZO ESTABLECIDO PARA LA TERMINACION DE LOS TRABAJOS QUE SE GARANTIZAN CON LA FIANZA, O EXISTA ESPERA, SU VIGENCIA QUEDARA INMEDIATAMENTE PRORROGADA EN CONCORDANCIA CON DICHA PRORROGA O ESPERA, C) QUE LA FIANZA GARANTIZA LA EJECUCION TOTAL DE LOS TRABAJOS MATERIA DEL CONTRATO, AUN CUANDO PARTE DE ELLOS SE SUBCONTRATEN DE CONFORMIDAD CON LA AUTORIZACION DE LA ENTIDAD, D) QUE PARA SER CANCELADA LA FIANZA SERA REQUISITO INDISPENSABLE LA CONFORMIDAD EXPRESA Y POR ESCRITO LA SECRETARIA DE PLANEACION Y FINANZAS DEL GOBIERNO DEL ESTADO DE TLAXCALA., E) LA INSTITUCION ASEGURADORA SE SOMETE EXPRESAMENTE AL PROCEDIMIENTO DE EJECUCION ESTABLECIDO EN ARTICULOS 178, 282, 283 Y 289 DE LA LEY DE INSTITUCIONES DE SEGUROS Y DE FIANZAS.

=FIN DE TEXTO=

PARA VALIDAR LA AUTENTICIDAD DE ESTA PÓLIZA INGRESA A www.afianzadora.com.mx
 CLAUSULAS IMPORTANTES AL FINAL DE ESTA PÓLIZA

Esta fianza es nula para garantizar operaciones de crédito aun cuando el texto de la misma diga lo contrario. De conformidad con el artículo 214 de la Ley de Instituciones de Seguros y de Fianzas LA ASEGURADORA podrá usar equipos y medios electrónicos, y el uso de los medios de identificación en sustitución de la firma autógrafa producirá los mismos efectos que las leyes otorgan a los documentos correspondientes y tendrán el mismo valor probatorio. Con la aceptación de esta póliza, el beneficiario manifiesta expresamente su consentimiento para que ASEGURADORA INSURGENTES, S.A. DE C.V., GRUPO FINANCIERO ASERTA, emita las fianzas y los documentos modificatorios a su favor, indistintamente en forma escrita o a través de medios electrónicos. Esta fianza es la impresión de un documento digital el cual ha sido emitido de conformidad con las disposiciones del Código de Comercio respecto a la Firma Electrónica Avanzada. Con la aceptación de esta póliza y con el fin de establecer que la fianza electrónica proviene de LA ASEGURADORA, se acuerda en los términos del artículo 39 bis del Código de Comercio, como procedimiento de identificación y validación de la misma, la obtención del certificado de autenticidad disponible en la página de Internet www.afianzadora.com, para todos los efectos legales. Forma parte de esta póliza el anexo: "NORMATIVIDAD APLICABLE A LA PÓLIZA DE FIANZA".

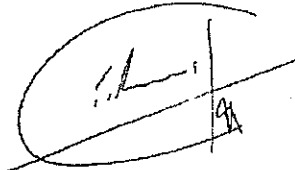
 MANUEL CARDENAS CAMPOS

Wnu2z0T0Gmhalp+PwWpx5L2Y9D1UEUyW4q9WRSWVnpP43AK1xRcz2asP/45W5W1HFCNWXHauqFHYJ5n+SiZve+tkf-d5z3z3oCNA4H9j6KGBRUIZ0zVvHUIHCCof+upOchDhIMYLSq8Z/aCEfEJRBO8rYLjYKEBunyyqJijfJRz4gQC
 OISO2ndMUBmicz+ARzF5ntEaxWGVkuscUveX4hd0TpmZ2hGL1wDwIuRBL3U03qg8T X40V59;1koKnyfWHZlqHsKZgmcll8qgkYDohgthzWefal.7BibWBUlqkdw0aK5ZQmS6TWZNM3vxDZUm8w==
 Serie Certificado: 00000100009900012781, Prestador de Servicios de Certificación: Cecoban SA de CV

LÍNEA DE VALIDACIÓN
 1184 EVAL 21



SISTEMAS MODULARES E INFRAESTRUCTURA

DISEÑOS ARQUITECTONICOS Y ESTRUCTURALES, TOPOGRAFIA, OBRA PUBLICA, CIVIL E
INFRAESTRUCTURA HIDRÁULICA Y ELECTRICA, COMPRA VENTA DE MATERIALES.

ARQ. JAVIER EPIFANIO MACIAS ROMERO

TLAXCALA, TLAX. A 06 DE ABRIL DE 2021.

ASUNTO: RENUNCIA DEL ANTICIPO.

C. MVZ. ALBERTO VÁZQUEZ DÍAZ
JEFE DEL DPTO. DE PLANEACIÓN DE LA
COMISIÓN ESTATAL DE AGUA DE TLAXCALA.

EL QUE SUSCRIBE ARQ. JAVIER EPIFANIO MACIAS ROMERO CONTRATISTA, POR ESTE MEDIO INFORMO QUE RENUNCIO AL ANTICIPO DE LOS TRABAJOS ENCOMENDADOS REFERENTES A LA OBRA: REHABILITACIÓN DE LÍNEA DE CONDUCCIÓN DE AGUA POTABLE EN AVENIDA TLAHUICOLE Y CALLE XICOHTENCATL AXAYACATZIN EN EL MUNICIPIO DE TLAXCALA, TLAX., CON NÚMERO DE CONTRATO CON-CEAT-013-21.

SIN OTRO PARTICULAR QUEDO A SUS ORDENES.

ATENTAMENTE

ARQ. JAVIER EPIFANIO MACIAS ROMERO
CONTRATISTA

CC.ARCHIVO



SISTEMAS MODULARES E INFRAESTRUCTURA

DISEÑOS ARQUITECTONICOS Y ESTRUCTURALES, TOPOGRAFIA, OBRA PUBLICA, CIVIL E INFRAESTRUCTURA HIDRÁULICA Y ELECTRICA, COMPRA VENTA DE MATERIALES.

ARQ. JAVIER EPIFANIO MACIAS ROMERO

TLAXCALA, TLAX. A 06 DE ABRIL DE 2021.
ASUNTO: ASIGNACIÓN RESIDENTE DE OBRA.

C. MVZ. ALBERTO VÁZQUEZ DÍAZ
JEFE DEL DPTO. DE PLANEACIÓN DE LA
COMISIÓN ESTATAL DE AGUA DE TLAXCALA.

EL QUE SUSCRIBE ARQ. JAVIER EPIFANIO MACIAS ROMERO CONTRATISTA INFORMO QUE CON FECHA 06 DE ABRIL DE 2021 Y HASTA EL TERMINO DE LOS TRABAJOS ENCOMENDADOS EN EL CONTRATO CON-CEAT-013-21. EL C. ERASMO ANTONIO PÉREZ RODRÍGUEZ PASANTE DE LA LICENCIATURA E INGENIERÍA CIVIL, DESEMPEÑARÁ EL CARGO DE RESIDENTE DE OBRA Y SU SERVIDOR, EL ARQ. JAVIER EPIFANIO MACIAS ROMERO CON NÚMERO DE CEDULA PROFESIONAL 1259980 CUMPLIRÁ CON LA FUNCIÓN DE SUPERINTENDENTE DE OBRA.

SIN OTRO PARTICULAR QUEDO A SUS ORDENES PARA CUALQUIER ACLARACIÓN.

ATENTAMENTE

ARQ. JAVIER EPIFANIO MACIAS ROMERO

CONTRATISTA

CC.ARCHIVO



SISTEMAS MODULARES E INFRAESTRUCTURA

DISEÑOS ARQUITECTONICOS Y ESTRUCTURALES, TOPOGRAFIA, OBRA PUBLICA, CIVIL E INFRAESTRUCTURA HIDRÁULICA Y ELECTRICA, COMPRA VENTA DE MATERIALES.

ARQ. JAVIER EPIFANIO MACIAS ROMERO

TLAXCALA, TLAX. A 06 DE ABRIL DE 2021.

ASUNTO: AVISO DE INICIO DE OBRA.

C. MVZ. ALBERTO VÁZQUEZ DÍAZ
JEFE DEL DPTO. DE PLANEACIÓN DE LA
COMISIÓN ESTATAL DE AGUA DE TLAXCALA.

EL QUE SUSCRIBE ARQ. JAVIER EPIFANIO MACIAS ROMERO ANTE USTED COMPAREZCO E INFORMO QUE CON FECHA 06 DE ABRIL DEL 2021; SE HAN INICIADO LOS TRABAJOS ENCOMENDADOS, REFERENTES A LA OBRA:

REHABILITACIÓN DE LÍNEA DE CONDUCCIÓN DE AGUA POTABLE EN AVENIDA TLAHUICOLE Y CALLE XICHTENCATL AXAYACATZIN EN EL MUNICIPIO DE TLAXCALA, TLAX.

TRABAJOS CON NUMERO DE CONTRATO CON-CEAT-013-21.

SIN OTRO PARTICULAR QUEDO A SUS ORDENES PARA CUALQUIER ACLARACIÓN.

ATENTAMENTE

ARQ. JAVIER EPIFANIO MACIAS ROMERO

CONTRATISTA

CC.ARCHIVO



SISTEMAS MODULARES E INFRAESTRUCTURA
DISEÑOS ARQUITECTONICOS Y ESTRUCTURALES, TOPOGRAFIA, OBRA PUBLICA, CIVIL
E INFRAESTRUCTURA HIDRÁULICA Y ELECTRICA, COMPRA VENTA DE MATERIALES.

JAVIER EPIFANIO MACIAS ROMERO.

CARATULA DE LA ESTIMACION

CEAT

ENTIDAD: TLAXCALA
ESTIMACION No. : 1 (UNO)

DATOS DEL CONTRATISTA

CONTRATISTA: JAVIER EPIFANIO MACIAS ROMERO
DOMICILIO:

DATOS DE LA OBRA

OBRA: OBRA: REHABILITACIÓN DE LÍNEA DE CONDUCCIÓN DE AGUA POTABLE EN AVENIDA
TLAHUICOLE Y CALLE XICOHTENCATL AXAYACATZIN EN EL MUNICIPIO DE TLAXCALA
TLAX.

CLAVE: CON-CEAT-013-21

UBICACIÓN: AV. TLAHUICOLE Y CALLE XICOHTENCATL MPIO. TLAXCALA, TLAX.

CONTRATO	IMPORTE	ANTICIPO
CON-CEAT-013-21	\$725,734.00	\$0.00

PERIODO DEL CONTRATO

INICIO: 06 DE ABRIL DE 2021.

TERMINO: 10 DE MAYO DE 2020.

CONVENIO MODIFICATORIO

DEL:

AL:

PERIODO DE LA ESTIMACION

DEL: 06 DE ABRIL DE 2021.

AL: 19 DE ABRIL DE 2021.

BUENO POR: \$623,301.08

Recibí de La Comisión Estatal de Agua del Estado de Tlaxcala, la cantidad de: SEIS CIENTOS VEINTITRES
MIL, TRESCIENTOS UN PESOS 08/100 M.N.

en pago de la estimacion numero: 1 (UNO)

amparando los trabajos realizados al : 19 DE ABRIL DE 2021.

DEDUCCIONES

AMORTIZACION DEL ANTICIPO :

DEDUCCION 5 AL MILLAR CONTRALORIA DEL EJECUTIVO EDO. TLAX.	\$	2,711.21
DEDUCCION 5.51 AL MILLAR ORGANO DE FISCALIZACIÓN SUPERIOR	\$	2,987.75

TOTAL DEDUCCIONES: \$ 5,698.96

CALCULO DE LA ESTIMACION

IMPORTE EJECUTADO	\$	542,241.41
IVA 16%	\$	86,758.63
IMPORTE TOTAL	\$	629,000.04
-DEDUCCIÓN OFS Y CET	\$	5,698.96
SALDO A PAGAR:	\$	623,301.08

ELABORO

ARQ. JAVIER EPIFANIO MACIAS ROMERO.
CONTRATISTA

VO. BO.

MVZ. ALBERTO VAZQUEZ DIAZ
JEFE DPTO. PLANEACIÓN

REVISO

ING. OSCAR RAMOS AVILA.
SUPERVISOR CEAT.



SISTEMAS MODULARES E INFRAESTRUCTURA
DISEÑOS ARQUITECTONICOS Y ESTRUCTURALES, TOPOGRAFIA, OBRA PUBLICA, CIVIL
E INFRAESTRUCTURA HIDRÁULICA Y ELECTRICA, COMPRA VENTA DE MATERIALES.

JAVIER EPIFANIO MACIAS ROMERO.

ESTADO DE CUENTA

ESTIMACION: 1 (UNO)

CONTRATISTA: JAVIER EPIFANIO MACIAS ROMERO.

OBRA: REHABILITACIÓN DE LÍNEA DE CONDUCCIÓN DE AGUA POTABLE EN AVENIDA TLAHUICOLE Y CALLE XICOHTENCATL AXAYACATZIN EN EL MUNICIPIO DE TLAXCALA TLAX.

LOCALIDAD: TLAXCALA, TLAX.

CONTRATO	IMPORTE DEL CONTRATO	PERIODO DEL CONTRATO	IMPORTE DE ANTICIPO	FECHA
CON-CEAT-013-21	\$725,734.00	03/04/2021 AL 10/05/2021	\$0.00	19-IV- 2021.

ESTIM.	PERIODO	IMPORTE	IVA A ENTERAR	AMORTIZACION ANTICIPO	DEDUCCIONES NOMBRE	IMPORTE	TOTAL DE DEDUCCIONES	SALDO A PAGAR
1	06/ABRIL/2021 1 AL 19/ABRIL/2021 1	\$ 542,241.41	\$ 86,758.63			\$ 629,000.04	\$ 5,698.96	\$ 623,301.08
					O.F.S. 5 AL MILLAR	\$ 2,711.21		
					CONTRALORIA DEL EJECUTIVO DEL EDO. DE TLAX. 5.51 AL MILLAR	\$ 2,987.75		
TOTAL DE ESTA ESTIM: 01 (UNO)		\$ 542,241.41	\$ 86,758.63	\$ -		\$ 629,000.04	\$ 5,698.96	\$ 623,301.08
TOTALES GENERALES:		\$ 542,241.41	\$ 86,758.63	\$ -		\$ 629,000.04	\$ 5,698.96	\$ 623,301.08
POR EJERCER:		\$ 83,391.35		POR AMORTIZAR	\$ -	\$ 96,733.96	\$ -	

ELABORO

ARQ. JAVIER E. MACIAS ROMERO.
CONTRATISTA

VO.BO.

M/Z. ALBERTO VÁZQUEZ DÍAZ
JEFE DPTO. DE PLANEACIÓN

REVISO

ING OSCAR RAMOS AVILA.
SUPERVISOR CEAT.

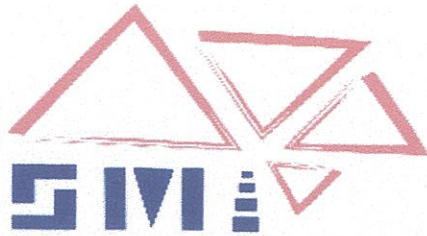

SISTEMAS MODULARES E INFRAESTRUCTURA
 DISEÑOS ARQUITECTONICOS Y ESTRUCTURALES, TOPOGRAFIA, OBRA PUBLICA, CIVIL
 E INFRAESTRUCTURA HIDRÁULICA Y ELECTRICA, COMPRA VENTA DE MATERIALES
JAVIER EPIFANIO MACIAS ROMERO.
 OBRA: REHABILITACIÓN DE LÍNEA DE CONDUCCIÓN DE AGUA POTABLE EN AV. TLAHUICOLE Y
 CALLE XICOHTENCATL AXAYACATZIN EN EL MUNICIPIO DE TLAXCALA, TLAX.

ESTIMACIÓN 1 (UNO)

FECHA: 19/04/2021.

CON-CEAT-013-21

UBICACIÓN: TLAXCALA TLAX.

PERIODO DE ESTIMACION: Del 06 de Abril de 2021 al 19 de Abril de 2021.

PERIODO DEL CONTRATO: Del 06 de Abril de 2021 al 10 de Mayo de 2021.

NO.	CONCEPTO	EST.	UNID.	BASE PRESUPUESTO	ESTA ESTIMACION	IMPORTE		SALDO POR EJERCER	
						PRECIO UNITARIO	BASE PRESUPUESTO		
	LÍNEA DE CONDUCCIÓN PVC 12"				1				
CEAT_0101	TRAZO Y NIVELACION PARA ESTABLECER EJES Y REFERENCIAS DEFINITIVAS, INCLUYE: MADERA PARA CRUCETAS, CAL PARA INDICACION DE ANCHOS, VARILLAS, MANO DE OBRA Y TODO LO NECESARIO PARA SU CORRECTA EJECUCIÓN, P.U.O.T.	1	M2.	150.00	150	\$ 8.50	\$ 1,275.00	\$ 1,275.00	0
CEAT_0603	EXCAVACION EN CAJA, CARCAMOS DE BOMBEO, CANALES DE DESVIO Y ATAGUIA CON RETROEXCAVADORA, INCLUYE: AFINE DE TALUDES Y , HASTA 3.00 MTS DE PROFUNDIDAD, MAQUINARIA, HERRAMIENTA MENOR, MANO DE OBRA Y TODO LO NECESARIO PARA SU CORRECTA EJECUCIÓN, P.U.O.T.	1	M3.	357.50	334	\$ 149.80	\$ 53,553.50	\$ 53,553.50	0
CEAT_0303	CORTE CON SIERRA EN PAVIMENTO DE CONCRETO HIDRAULICO Y ASFALTO (10 CM DE PROFUNDIDAD), INCLUYE MANO DE OBRA, MATERIALES HERRAMIENTA MENOR Y TODO LO NECESARIO PARA SU CORRECTA EJECUCIÓN, P.U.O.T.	1	ML.	100.00	100	\$ 53.32	\$ 5,332.00	\$ 5,332.00	0

CEAT_0503	DEMOLICION DE PAVIMENTO DE CONCRETO HIDRAULICO Y ASFALTO CON EQUIPO MECANICO Y HERRAMIENTA MANUAL, INCLUYE: CARGA Y ACARREO DE MATERIAL FUERA DE LA OBRA. Y TODO LO NECESARIO PARA SU CORRECTA EJECUCIÓN, P.U.O.T.	1	M3.	5.00	5.00	\$ 385.10	\$ 1,925.50	\$ 1,925.50	0
CEAT_0402	RETIRO DE ADOQUIN CON RECUPERACIÓN AL 100% INCLUYE: MANO DE OBRA, HERRAMIENTA MENOR Y TODO LO NECESARIO PARA SU CORRECTA EJECUCIÓN. P.U.O.T.	1	M2.	120.00	120	\$ 57.20	\$ 6,864.00	\$ 6,864.00	0
CEAT_0702	TENDIDO DE CAMA DE ARENA DE ESPESOR 10 CM. EN CEPAS PARA TENDIDO DE TUBERIA, INCLUYE: ACARREO, ACOSTILLADO Y AFINE DE CAMA DE ARENA, MANO DE OBRA, HERRAMIENTA MENOR Y TODO LO NECESARIO PARA SU CORRECTA EJECUCIÓN, P.U.O.T.	1	M2.	155.00	155	\$ 130.02	\$ 20,153.10	\$ 20,153.10	0
CEAT_1407	SUMINISTRO Y COLOCACION DE TUBO P.V.C. HIDRAULICO RD-26 CON CAMPANA DE 300 MM. INCLUYE MATERIALES, MANO DE OBRA, HERRAMIENTA MENOR.Y TODO LO NECESARIO PARA SU CORRECTA EJECUCIÓN. P.U.O.T.	1	ML.	152.00	152	\$ 2,562.80	\$ 389,545.60	\$ 389,545.60	0
CEAT_1409	SUMINISTRO E INSTALACION DE PIEZAS ESPECIALES, CODO 45 300 MM. INCLUYE MATERIALES, MANO DE OBRA, HERRAMIENTA MENOR.Y TODO LO NECESARIO PARA SU CORRECTA EJECUCIÓN, P.U.O.T.	1	PZA.	6.00	6	\$ 1,475.635	\$ 8,853.81	\$ 8,853.81	0

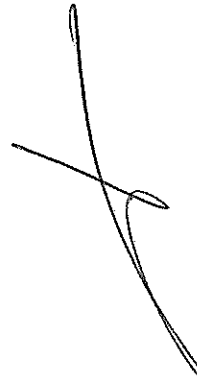



CEAT_1413	SUMINISTRO E INSTALACION DE PIEZAS ESPECIALES, UNION GIBAULT 12", INCLUYE: MATERIALES, MANO DE OBRA, HERRAMIENTA MENOR.Y TODO LO NECESARIO PARA SU CORRECTA EJECUCIÓN, P.U.O.T.	1	PZA.	2.00	2	\$ 5,247.15	\$ 10,494.30	\$ 10,494.30	0
CEAT_2602	DESCARGA SANITARIA CON TUBO DE P.V.C. DE 6" DE DIAMETRO, INCLUYE: CAMA DE ARENA, CONEXIONES RECTAS Y/O SESGADAS PARA INSERTAR EN TUBERIA ADS, CON EMPAQUE PARA CONEXION A DESCARGA, HASTA 3.00 MTS DE TUBERIA, PEGAMENTO, HERRAMIENTA, MANO DE OBRA Y TODO LO NECESARIO PARA SU CORRECTA EJECUCIÓN, P.U.O.T.	1	PZA.	30.00	\$ 30.00	\$ 989.51	\$ 29,685.30	\$ 29,685.30	0
CEAT_1602	TOMAS DOMICILIARIAS CON NIPLE DE BRONCE DE 1/2" , PZA POLIDUCTO NEGRO C-80 R 100 DE 1/2", ABRAZADERA SIN FIN DE 1/2", MATERIALES, MANO DE OBRA, HERRAMIENTA MENOR Y TODO LO NECESARIO PARA SU CORRECTA EJECUCION. P.U.O.T.	1	PZA.	30.00	\$ 30.00	\$ 485.31	\$ 14,559.30	\$ 14,559.30	0

ESTIM 1 \$ 542,241.41

ELABORO

VO. BO.

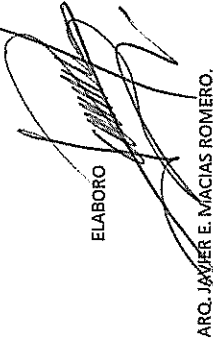
REVISO



ARQ. JAVIER E. MACIAS ROMERO.

CONTRATISTA

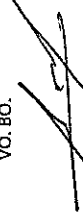

MVZ. ALBERTO VÁZQUEZ DÍAZ

JEFE DPTO. DE PLANEACION



ING. OSCAR RAMOS AVILA.

SUPERVISOR CEAT.



NUMEROS GENERADORES

OBRA: REHABILITACION DE LINEA DE CONDUCCION DE AGUA POTABLE EN AVENIDA TLAHUICOLE Y CALLE XICOHTEHCATL AXAYACATZIN EN EL MUNICIPIO DE TLAXCALA, TLAX.
 UBICACION: TLAXCALA, TLAX.

No. DE CONTRATO:
 CON-CEAT-013-21
 FECHA DE ESTIMACION: 01 (UNO)
 19 DE ABRIL DE 2021.

JAVIER EPIFANIO MACIAS ROMERO

COMISION ESTATAL DE AGUA DE TLAXCALA.

NO.	CONCEPTO	EST.	Presup.	EJE	TRAMO	No. PIEZAS	LARGO	ANCHO	ALTO	SUBTOTAL	U
	LÍNEA DE CONDUCCIÓN 12"										
CEAT_0101	TRAZO Y NIVELACION PARA ESTABLECER EJES Y REFERENCIAS DEFINITIVAS, INCLUYE: MADERA PARA CRUCETAS, CAL PARA INDICACION DE ANCHOS, VARILLAS, MANO DE OBRA Y TODO LO NECESARIO PARA SU CORRECTA EJECUCIÓN, P.U.O.T.	1	150	AV. TLAHUICOLE CALLE XICOHTEHCATL CAJAS DE CONEXIÓN		1.00 1.00 2.00	46.00 109.00 2.00	1.00 1.00 2.00		46.00 109.00 8.00 163.00	
CEAT_0603	EXCAVACION EN CAJA, CARCAMOS DE BOMBEO, CANALES DE DESVIO Y ATAGUJA CON RETROEXCAVADORA, INCLUYE: AFINE DE TALUDES Y , HASTA 3.00 MTS DE PROFUNDIDAD, MAQUINARIA, HERRAMIENTA MENOR, MANO DE OBRA Y TODO LO NECESARIO PARA SU CORRECTA EJECUCIÓN, P.U.O.T.	1	357.5	CAJA DE CONEXIÓN TLAHUICOLE CEPA AV. TLAHUICOLE CAJA CONEXIÓN XICOHTEHCATL CEPA CALLE XICOHTEHCATL		1.00 1.00 1.00 1.00	2.50 46.00 2.50 109.00	2.50 1.00 2.50 1.00	1.50 1.50 3.50 3.5+1.5/2=2.5	9.38 69.00 21.88 272.50 372.75	
CEAT-0303	CORTE CON SIERRA EN PAVIMENTO DE CONCRETO HIDRAULICO ML Y ASFALTO (10 CM DE PROFUNDIDAD), INCLUYE MANO DE OBRA, MATERIALES, HERRAMIENTA MENOR Y TODO LO NECESARIO PARA SU CORRECTA EJECUCIÓN, P.U.O.T.	1	100	CAJA DE CONEXIÓN TLAHUICOLE CEPA AV. TLAHUICOLE		1.00 2.00	2.50 46.00	2.50		10.00 92.00 102.00	
CEAT_0503	DEMOLICION DE PAVIMENTO DE CONCRETO HIDRAULICO Y ASFALTO CON EQUIPO MECANICO Y HERRAMIENTA MANUAL, INCLUYE: CARGA Y ACARREO DE MATERIAL FUERA DE LA OBRA. Y TODO LO NECESARIO PARA SU CORRECTA EJECUCIÓN, P.U.O.T.	1	5	CAJA DE CONEXIÓN TLAHUICOLE CEPA AV. TLAHUICOLE		1.00 1.00	2.50 46.00	2.50 1.00	0.10 0.10	0.63 4.60 5.23	

CEAT_0402	RETIRO DE ADOQUIN CON RECUPERACIÓN AL 100% INCLUYE: MANO DE OBRA, HERRAMIENTA MENOR Y TODO LO NECESARIO PARA SU CORRECTA EJECUCIÓN. P.U.O.T.	1	120	CAJA DE CONEXIÓN XICOHTENCATL CEPA CALLE XICOHTENCATL	1.00 1.00	2.50 109.00	2.50 1.20	6.25 130.80	6.25 137.05	M2.
CEAT_0702	TENDIDO DE CAMA DE ARENA DE ESPESOR 10 CM. EN CEPAS PARA TENDIDO DE TUBERÍA, INCLUYE: ACARREO, ACOSTILLADO Y AFINE DE CAMA DE ARENA, MANO DE OBRA, HERRAMIENTA MENOR Y TODO LO NECESARIO PARA SU CORRECTA EJECUCIÓN, P.U.O.T.	1	155	CAJA DE CONEXIÓN TLAHUICOLE CEPA AV. TLAHUICOLE CAJA CONEXIÓN XICOHTENCATL CEPA CALLE XICOHTENCATL	1.00 1.00 1.00 1.00	2.50 46.00 2.50 109.00	2.50 1.00 2.50 1.00	6.25 46.00 6.25 109.00	6.25 167.50	M2.
CEAT_1407	SUMINISTRO Y COLOCACION DE TUBO P.V.C. HIDRAULICO RD-26 CON CAMPANA DE 300 MM. INCLUYE MATERIALES, MANO DE OBRA, HERRAMIENTA MENOR Y TODO LO NECESARIO PARA SU CORRECTA EJECUCIÓN, P.U.O.T.	1	152	LINEA EN AV. TLAHUICOLE	1.00	44.00 108.00		44.00 108.00	152.00	ML.
CEAT_1409	SUMINISTRO E INSTALACION DE PIEZAS ESPECIALES, CODO 45 300 MM. INCLUYE MATERIALES, MANO DE OBRA, HERRAMIENTA MENOR Y TODO LO NECESARIO PARA SU CORRECTA EJECUCIÓN, P.U.O.T.	1	6	CAJA DE CONEXIÓN TLAHUICOLE QUIEBRE AV. TLAHUICOLE Y XICOHTENCATL CAJA CONEXIÓN XICOHTENCATL	2 2 2			2.00 2.00 2.00	6.00	PZAS.
CEAT_1413	SUMINISTRO E INSTALACION DE PIEZAS ESPECIALES, UNION GIBALUT 12", INCLUYE: MATERIALES, MANO DE OBRA, HERRAMIENTA MENOR Y TODO LO NECESARIO PARA SU CORRECTA EJECUCIÓN, P.U.O.T.	1	2	CAJA DE CONEXIÓN TLAHUICOLE CAJA CONEXIÓN XICOHTENCATL	1.00 1			1.00 1.00	2.00	PZAS.
CEAT_2602	DESCARGA SANITARIA CON TUBO DE P.V.C. DE 6" DE DIAMETRO, INCLUYE: CAMA DE ARENA, CONEXIONES RECTAS Y/O SESGADAS PARA INSERTAR EN TUBERIA ADS, CON EMPAQUE PARA CONEXION A DESCARGA, HASTA 3.00 MTS DE TUBERIA, PEGAMENTO, HERRAMIENTA, MANO DE OBRA Y TODO LO NECESARIO PARA SU CORRECTA EJECUCIÓN, P.U.O.T.	1	30	AV.TLAHUICOLE Y XICOHTENCATL	30.00			30.00	30.00	PZAS.

CEAT_1602	TOMAS DOMICILIARIAS CON NIPLE DE BRONCE DE 1/2", PZA POLIDUCTO NEGRO C-80 R 100 DE 1/2", ABRAZADERA SIN FIN DE 1/2", MATERIALES, MANO DE OBRA, HERRAMIENTA MENOR Y TODO LO NECESARIO PARA SU CORRECTA EJECUCION. P.U.O.T.	1	30	AV.TLAHUICOLE Y XICOHTECATL	30.00	30.00	30.00	30.00	30.00	PZAS.
-----------	---	---	----	-----------------------------	-------	-------	-------	-------	-------	-------

ELABORO

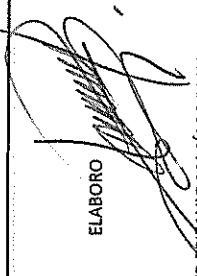

ARQ. JAVIER EPIFANIO MACÍAS ROMERO.
CONTRATISTA

VO.BO.



MVZ. ALBERTO VÁZQUEZ DÍAZ
JEFE DPTO. DE PLANEACIÓN

REVISO



ING. OSCAR RAMOS AVILA.
SUPERVISOR CEAT



SISTEMAS MODULARES E INFRAESTRUCTURA

JAVIER EPIFANIO MACIAS ROMERO

OBRA: REHABILITACIÓN DE LÍNEA DE CONDUCCIÓN DE AGUA POTABLE EN AVENIDA TLAHUICOLE Y CALLE XICOHTENCATL AXAYACATZIN EN EL MUNICIPIO DE TLAXCALA, TLAX.

ESTIMACION: 1 (UNO)

NUMERO DE CONTRATO: CON-CEAT-013-21
PERIODO DEL CONTRATO: 06 DE ABRIL DE 2021 AL 10 DE MAYO DE 2021.
PERIODO DE LA ESTIMACION: 06 DE ABRIL DE 2021 AL 19 DE ABRIL DE 2021.

UBICACIÓN: TLAXCALA, TLAX.

DESCRIPCION: TRAZO Y NIVELACION PARA ESTABLECER EJES Y REFERENCIAS

FECHA: 19 DE ABRIL DE 2021.

REPORTE FOTOGRAFICO



ELABORO

VO.BO.

REVISO

ARQ. JAVIER E. MACIAS ROMERO,
CONTRATISTA

MVZ. ALBERTO VÁZQUEZ DÍAZ
JEFE DPTO. DE PLANEACIÓN

ING. OSCAR RAMOS AVILA,
SUPERVISOR CEAT.



SISTEMAS MODULARES E INFRAESTRUCTURA

JAVIER EPIFANIO MACIAS ROMERO

OBRA: REHABILITACIÓN DE LÍNEA DE CONDUCCIÓN DE AGUA POTABLE EN AVENIDA TLAHUICOLE Y CALLE XICHOHTENCATL AXAYACATZIN EN EL MUNICIPIO DE TLAXCALA, TLAX.

ESTIMACION: 1 (UNO)

CON-CEAT-013-21

NUMERO DE CONTRATO:

PERIODO DEL CONTRATO: 06 DE ABRIL DE 2021 AL 10 DE MAYO DE 2021.

PERIODO DE LA ESTIMACION: 06 DE ABRIL DE 2021 AL 19 DE ABRIL DE 2021.

UBICACIÓN: TLAXCALA, TLAX.

DESCRIPCIÓN: EXCAVACION EN CAJA, CARCAMOS DE BOMBEO, CANALES DE DESVIO Y ATAGUJA CON RETROEXCAVADORA.

FECHA: 19 DE ABRIL DE 2021.

REPORTE FOTOGRAFICO

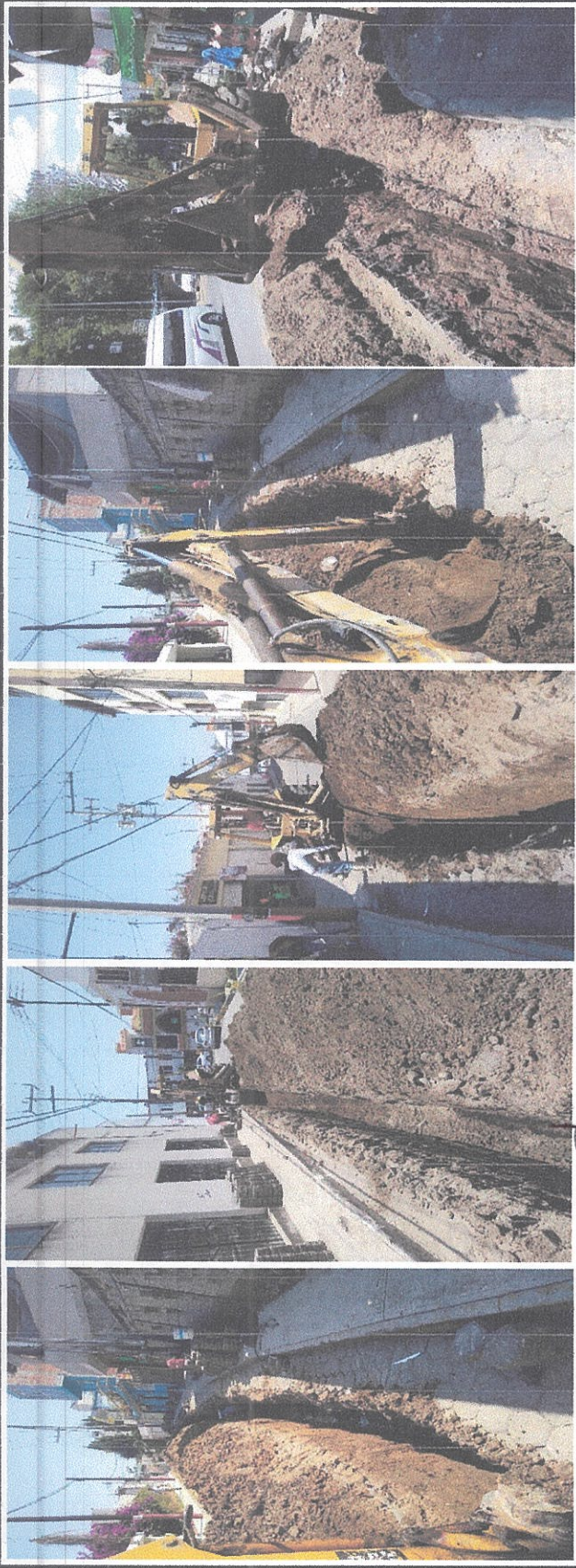

ELABORO

VO.BO.

REVISO

ARC. JAVIER E. MACIAS ROMERO.
CONTRATISTA

MVZ. ALBERTO VÁZQUEZ DÍAZ
JEFE DPTO. DE PLANEACION

ING. OSCAR RAMÍOS AVILA.
SUPERVISOR CEAT.



SISTEMAS MODULARES E INFRAESTRUCTURA

JAVIER EPIFANIO MACIAS ROMERO

OBRA: REHABILITACIÓN DE LÍNEA DE CONDUCCIÓN DE AGUA POTABLE EN AVENIDA TLAHUICOLE Y CALLE XICOHTENCATL AXAYACATZIN EN EL MUNICIPIO DE TLAXCALA, TLAX.

ESTIMACION: 1 (UNO)

CON-CEAT-013-21

NUMERO DE CONTRATO:

06 DE ABRIL DE 2021 AL 10 DE MAYO DE 2021.

PERIODO DEL CONTRATO:

06 DE ABRIL DE 2021 AL 19 DE ABRIL DE 2021.

PERIODO DE LA ESTIMACION:

FECHA: 19 DE ABRIL DE 2021.

UBICACIÓN: TLAXCALA, TLAX.

DESCRIPCIÓN: CORTE CON SIERRA EN PAVIMENTO DE CONCRETO HIDRAULICO Y ASFALTO

REPORTE FOTOGRAFICO

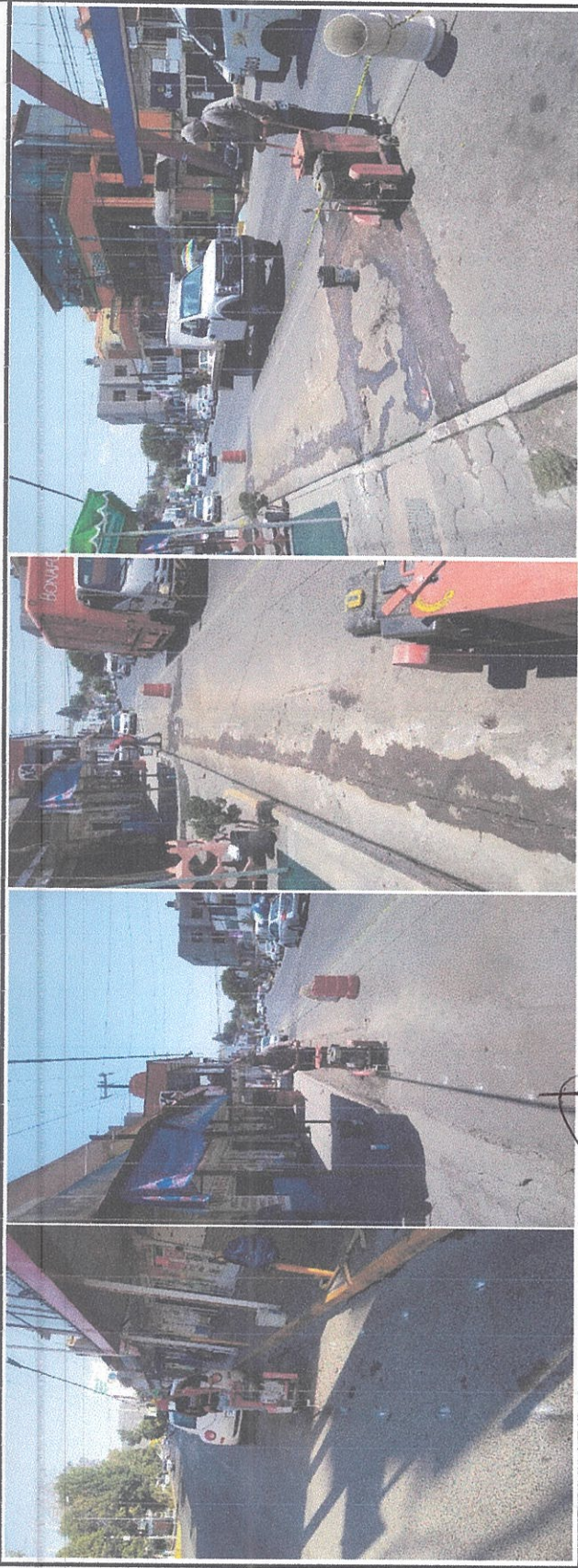

ELABORO

VO.BO.

REVISO

ARQ. JAVIER E. MACIAS ROMERO.
CONTRATISTA

MVZ. ALBERTO VÁZQUEZ DÍAZ
JEFE DPTO. DE PLANEACIÓN

ING. OSCAR RAIMOS AVILA.
SUPERVISOR CEAT.



SISTEMAS MODULARES E INFRAESTRUCTURA

JAVIER EPIFANIO MACIAS ROMERO

OBRA: REHABILITACIÓN DE LÍNEA DE CONDUCCIÓN DE AGUA POTABLE EN AVENIDA TLAHUICOLE Y CALLE XICHTENCATL AXAYACATZIN EN EL MUNICIPIO DE TLAXCALA, TLAX.

ESTIMACION: 1 (UNO)

NUMERO DE CONTRATO: CON-CEAT-013-21

UBICACIÓN: TLAXCALA, TLAX.

PERIODO DEL CONTRATO: 06 DE ABRIL DE 2021 AL 10 DE MAYO DE 2021.

PERIODO DE LA ESTIMACION:

06 DE ABRIL DE 2021 AL 19 DE ABRIL DE 2021.

FECHA: 19 DE ABRIL DE 2021.

DESCRIPCIÓN: DEMOLICIÓN DE PAVIMENTO DE CONCRETO HIDRAULICO Y ASFALTO CON EQUIPO MECANICO Y HERRAMIENTA MANUAL.

REPORTE FOTOGRAFICO



ELABORO

VO.BO.

REVISO

ARC. JAVIER E. MACIAS ROMERO.
CONTRATISTA

MVZ. ALBERTO VÁZQUEZ DÍAZ
JEFE DPTO. DE PLANEACIÓN

ING. OSCAR RAMÍOS AVILA.
SUPERVISOR CEAT.



SISTEMAS MODULARES E INFRAESTRUCTURA

JAVIER EPIFANIO MACIAS ROMERO

OBRA: REHABILITACIÓN DE LÍNEA DE CONDUCCIÓN DE AGUA POTABLE EN AVENIDA TLAHUICOLE Y CALLE XICHTENCATL AXAYACATZIN EN EL MUNICIPIO DE TLAXCALA, TLAX.

UBICACIÓN: TLAXCALA, TLAX.
ESTIMACION: 1 (UNO)
NUMERO DE CONTRATO: CON-CEAT-013-21
PERIODO DEL CONTRATO: 06 DE ABRIL DE 2021 AL 10 DE MAYO DE 2021.
PERIODO DE LA ESTIMACION: 06 DE ABRIL DE 2021 AL 19 DE ABRIL DE 2021.
FECHA: 19 DE ABRIL DE 2021.
DESCRIPCION: RETIRO DE ADOQUIN CON RECUPERACIÓN AL 100%.

REPORTE FOTOGRAFICO



ELABORO

VO.BO.

REVISO

ARC. JAVIER E. MACIAS ROMERO.
CONTRATISTA

MVZ. ALBERTO VÁZQUEZ DÍAZ
JEFE DPTO. DE PLANEACIÓN

ING. OSCAR RAMÍOS AVILA.
SUPERVISOR CEAT.



SISTEMAS MODULARES E INFRAESTRUCTURA

JAVIER EPIFANIO MACIAS ROMERO

OBRA: REHABILITACIÓN DE LÍNEA DE CONDUCCIÓN DE AGUA POTABLE EN AVENIDA TLAHUICOLE Y CALLE XICOHTENCATL AXAYACATZIN EN EL MUNICIPIO DE TLAXCALA, TLAX.

ESTIMACION: 1 (UNO)
CON-CEAT-013-21
06 DE ABRIL DE 2021 AL 10 DE MAYO DE 2021.
06 DE ABRIL DE 2021 AL 19 DE ABRIL DE 2021.

NUMERO DE CONTRATO:
PERIODO DEL CONTRATO:
PERIODO DE LA ESTIMACION:
FECHA: 19 DE ABRIL DE 2021.

UBICACIÓN: TLAXCALA, TLAX.
DESCRIPCIÓN: COLOCACIÓN DE ADOQUIN.

REPORTE FOTOGRAFICO



ELABORÓ
ARC. JAVIER E. MACIAS ROMERO.
CONTRATISTA

VO. BO.
MVZ. ALBERTO VÁZQUEZ DÍAZ
JEFE DPTO. DE PLANEACIÓN

REVISÓ
ING. OSCAR RAMOS AVILA.
SUPERVISOR CEAT.



SISTEMAS MODULARES E INFRAESTRUCTURA

JAVIER EPIFANIO MACIAS ROMERO

OBRA: REHABILITACIÓN DE LÍNEA DE CONDUCCIÓN DE AGUA POTABLE EN AVENIDA TLAHUICOLE Y CALLE XICHOHTENCATL AXAYACATZIN EN EL MUNICIPIO DE TLAXCALA, TLAX.

ESTIMACION: 1 (UNO)
CON-CEAT-013-21
06 DE ABRIL DE 2021 AL 10 DE MAYO DE 2021.
06 DE ABRIL DE 2021 AL 19 DE ABRIL DE 2021.

NUMERO DE CONTRATO:
PERIODO DEL CONTRATO:
PERIODO DE LA ESTIMACION:
FECHA:

UBICACIÓN: TLAXCALA, TLAX.

DESCRIPCION: TENDIDO DE CAMA DE ARENA DE ESPESOR 10 CM. PARA TENDIDO DE TUBERIA

REPORTE FOTOGRAFICO

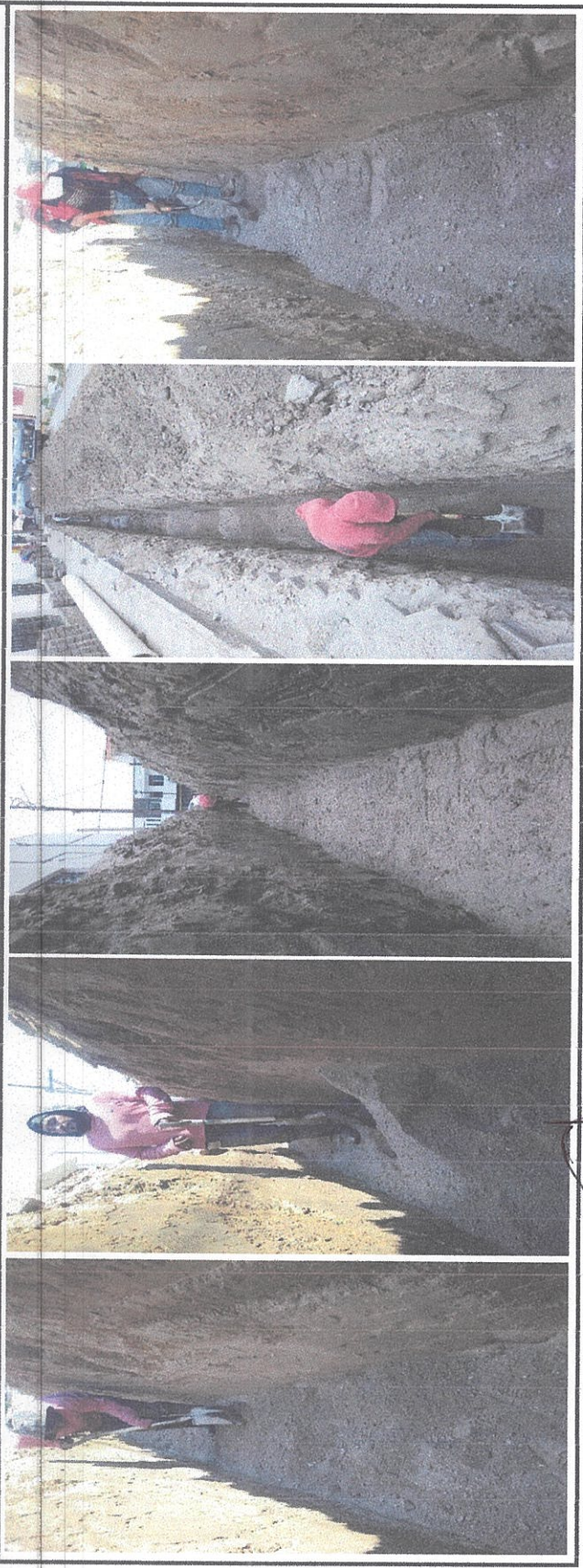

ELABORÓ:
ARQ. JAVIER E. MACIAS ROMERO,
CONTRATISTA

VO. BO.
MVZ. ALBERTO VÁZQUEZ DÍAZ
JEFE DPTO. DE PLANEACIÓN

REVISÓ
ING. OSCAR RAMOS AVILA,
SUPERVISOR CEAT.



SISTEMAS MODULARES E INFRAESTRUCTURA

JAVIER EPIFANIO MACIAS ROMERO

OBRA: REHABILITACIÓN DE LÍNEA DE CONDUCCIÓN DE AGUA POTABLE EN AVENIDA TLAHUICOLE Y CALLE XICHTENCATL AXAYACATZIN EN EL MUNICIPIO DE TLAXCALA, TLAX.

ESTIMACIÓN: 1 (UNO)

NUMERO DE CONTRATO: CON-CEAT-013-21

PERIODO DEL CONTRATO: 06 DE ABRIL DE 2021 AL 10 DE MAYO DE 2021.

PERIODO DE LA ESTIMACIÓN: 06 DE ABRIL DE 2021 AL 19 DE ABRIL DE 2021.

UBICACIÓN: TLAXCALA, TLAX.

DESCRIPCIÓN: SUMINISTRO Y COLOCACION DE TUBO P. V. C. HIDRAULICO RD-26 CON CAMPANA DE 300 MM. 19 DE ABRIL DE 2021.

REPORTE FOTOGRAFICO



ELABORO

VO.BO.

REVISO

ARQ. JAVIER E. MACIAS ROMERO.
CONTRATISTA

ING. OSCAR RAMOS AVILA.
SUPERVISOR CEAT.



SISTEMAS MODULARES E INFRAESTRUCTURA

JAVIER EPIFANIO MACIAS ROMERO

OBRA: REHABILITACIÓN DE LÍNEA DE CONDUCCIÓN DE AGUA POTABLE EN AVENIDA TLAHUICOLE Y CALLE XICORHTECATL AXAYACATZIN EN EL MUNICIPIO DE TLAXCALA, TLAX.

ESTIMACION: 1 (UNO)

NUMERO DE CONTRATO: CON-CEAT-013-21
PERIODO DEL CONTRATO: 06 DE ABRIL DE 2021 AL 10 DE MAYO DE 2021.
PERIODO DE LA ESTIMACION: 06 DE ABRIL DE 2021 AL 19 DE ABRIL DE 2021.

UBICACIÓN: TLAXCALA, TLAX.

DESCRIPCIÓN: SUMINISTRO E INSTALACION DE PIEZAS ESPECIALES, CODO 45 300 MM.

REPORTE FOTOGRAFICO

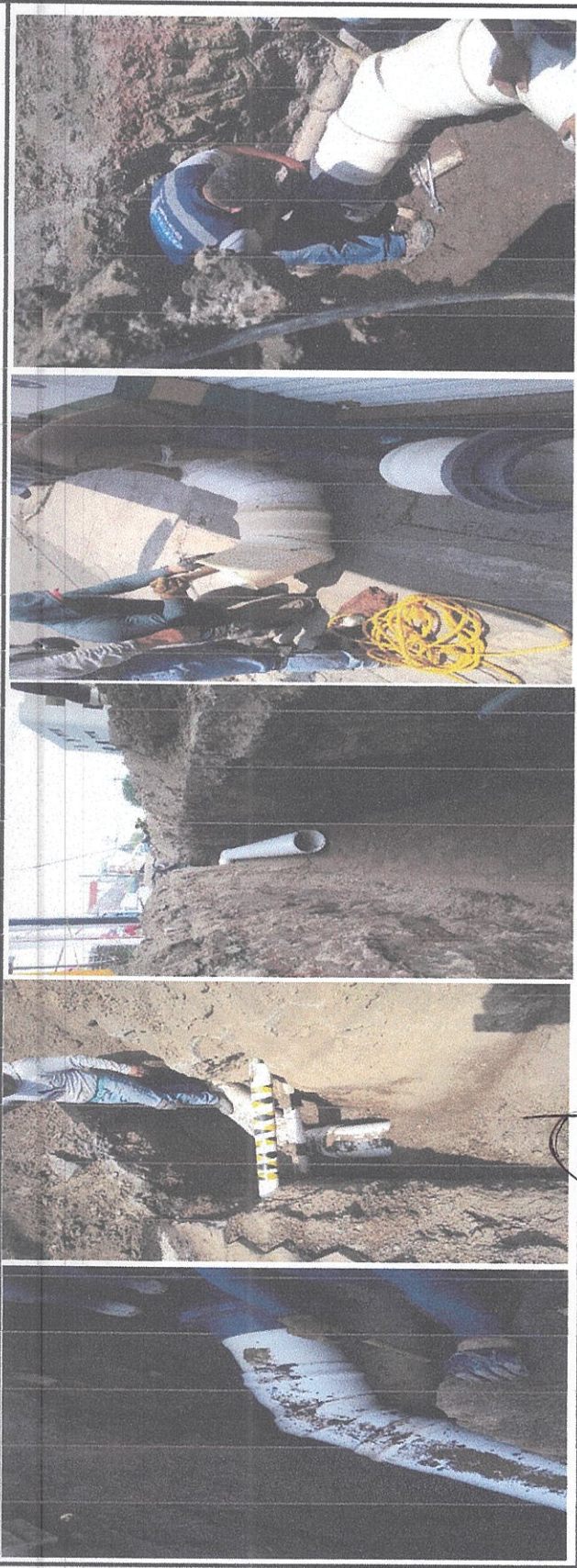

ELABORO

VO.BO.

REVISO

ARC. JAVIER E. MACIAS ROMERO.
CONTRATISTA

MVZ. ALBERTO VÁZQUEZ DÍAZ
JEFE DPTO. DE PLANEACIÓN

ING. OSCAR RAMOS AVILA.
SUPERVISOR CEAT.



SISTEMAS MODULARES E INFRAESTRUCTURA

JAVIER EPIFANIO MACIAS ROMERO

OBRA: REHABILITACIÓN DE LÍNEA DE CONDUCCIÓN DE AGUA POTABLE EN AVENIDA TLAHUICOLE Y CALLE XICOHTENCATL AXAYACATZIN EN EL MUNICIPIO DE TLAXCALA, TLAX.

UBICACIÓN: TLAXCALA, TLAX.

ESTIMACION: 1 (UNO)

CON-CEAT-013-21

NUMERO DE CONTRATO:

06 DE ABRIL DE 2021 AL 10 DE MAYO DE 2021.

PERIODO DEL CONTRATO:

06 DE ABRIL DE 2021 AL 19 DE ABRIL DE 2021.

PERIODO DE LA ESTIMACION:

FECHA: 19 DE ABRIL DE 2021.

DESCRIPCION: SUMINISTRO E INSTALACION DE PIEZAS ESPECIALES, UNION GIBAULT 12".

REPORTE FOTOGRAFICO



ELABORO

ARQ. JAVIER E. MACIAS ROMERO.
CONTRATISTA

VO.BO.

MVZ. ALBERTO VÁZQUEZ DÍAZ
JEFE DPTO. DE PLANEACIÓN

REVISO

ING. OSCAR RAMOS AVILA.
SUPERVISOR CEAT.



SISTEMAS MODULARES E INFRAESTRUCTURA

JAVIER EPIFANIO MACIAS ROMERO

OBRA: REHABILITACIÓN DE LÍNEA DE CONDUCCIÓN DE AGUA POTABLE EN AVENIDA TLAHUICOLE Y CALLE XICHTENCATL AXAYACATZIN EN EL MUNICIPIO DE TLAXCALA, TLAX.

UBICACIÓN: TLAXCALA, TLAX.

ESTIMACIÓN: 1 (UNO)

NUMERO DE CONTRATO: CON-CEAT-013-21

PERIODO DEL CONTRATO: 06 DE ABRIL DE 2021 AL 10 DE MAYO DE 2021.

PERIODO DE LA ESTIMACIÓN: 06 DE ABRIL DE 2021 AL 19 DE ABRIL DE 2021.

FECHA: 19 DE ABRIL DE 2021.

DESCRIPCIÓN: DESCARGA SANITARIA CON TUBO DE P.V.C. DE 6" DE DIAMETRO.

REPORTE FOTOGRAFICO

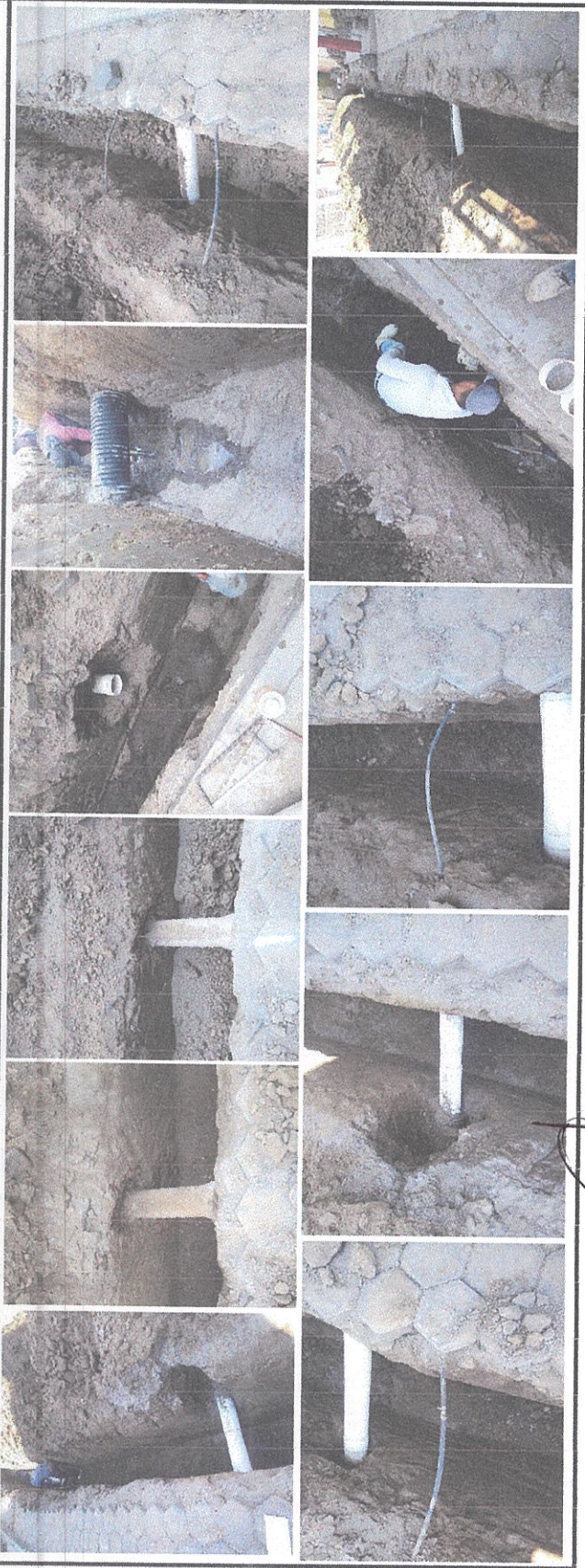

ELABORÓ

ARQ. JAVIER E. MACIAS ROMERO.
CONTRATISTA

VO.BO.

MVZ. ALBERTO VÁZQUEZ DÍAZ
JEFE DPTO. DE PLANEACIÓN

REVISÓ

ING. OSCAR RAMOS AVILA.
SUPERVISOR CEAT.



SISTEMAS MODULARES E INFRAESTRUCTURA

JAVIER EPIFANIO MACIAS ROMERO

OBRA: REHABILITACIÓN DE LÍNEA DE CONDUCCIÓN DE AGUA POTABLE EN AVENIDA TLAHUICOLE Y CALLE XICOHTENCATL AXAYACATZIN EN EL MUNICIPIO DE TLAXCALA, TLAX.

UBICACIÓN: TLAXCALA, TLAX.

ESTIMACION: 1 (UNO)

NÚMERO DE CONTRATO: CON-CEAT-013-21

PERIODO DEL CONTRATO: 06 DE ABRIL DE 2021 AL 10 DE MAYO DE 2021.

PERIODO DE LA ESTIMACION: 06 DE ABRIL DE 2021 AL 19 DE ABRIL DE 2021.

DESCRIPCIÓN: TOMAS DOMICILIARIAS CON NIPLÉ DE BRONCE DE 1/2".

FECHA: 19 DE ABRIL DE 2021.

REPORTE FOTOGRAFICO

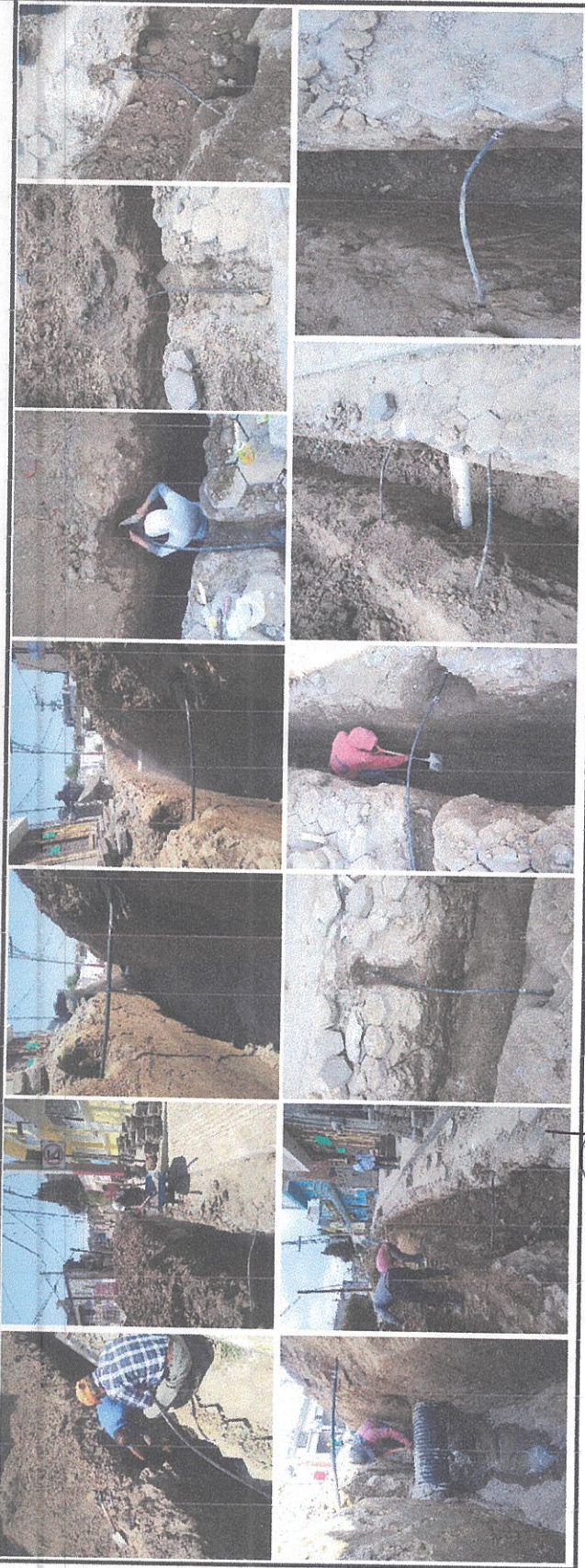

ELABORO

ARQ. JAVIER E. MACIAS ROMERO.
CONTRATISTA

VO.BO.

MVZ. ALBERTO VÁZQUEZ DÍAZ
JEFE DPTO. DE PLANEACIÓN

REVISO

ING. OSGAR RAMOS AVILA.
SUPERVISOR CEAT.

BITÁCORA DE OBRA

Fecha 06 / abril / 2021

Folio N° 01 / Anexo N°

Nombre de la obra: Rehabilitación de línea de Conducción de agua potable en avenida Tlahuicole y calle Xicohtencatl Axayacatzin en el municipio de Tlaxcala, Tlax.

Ubicación: Avenida Tlahuicole y calle Xicohtencatl Axayacatzin en el municipio de Tlaxcala, Tlax.

Número de Contrato: CON-CEAT-013-21

Periodo de Contrato: 25 días naturales del 06 de abril del 2021 al 10 de mayo del 2021.

Con esta fecha se apertura esta bitácora de obra, con el fin de asentar los hechos más trascendentes en su ejecución, en la cual el Ing. Oscar Ramos Ayala desempeña el cargo de supervisor de obra por parte de la CEAT y por la contratista el Arq. Javier Epifanio Macías Romero los cuales firmaron al calce, dando inicio a los trabajos señalados.

Ing. Oscar Ramos Ayala
Supervisor CEAT

Arq. Javier E. Macías Romero
Contratista

Elaborado por:

Recibido por:

Fecha 09/IV/2021

Folio N°02/Anexo N°

La Contratista Informa que con esta fecha ha Realizado Los Trabajos de Trazo y Nivelación, y ha Iniciado la Excavación en Cepa des pues de haber Realizado el Retiro de Sarcosina para Iniciar el Afine de la Cepa para la colocación de la Rama de Arena.

Se Solicita la presencia de la Supervisión de la CEAT para definir la conexión debido a la ubicación de las líneas, (Cruce) con la línea de 6".

Ing. Oscar Ramos Silva

Supervisor Ceat.

Arg. Laura E. Macías P.

Contratista.

Elaborado por:

Recibido por:

Fecha 12 / IV / 21

Folio N° 03 Anexo N°

Por este medio la Contratista Informa que Continúa con los Trabajos de Excavación y sane, como de breña y colocación de tubo Todo vez de haber Realizado la conexión de la línea Nueva debido a los detalles encontrados para su Realización.

También se Informa de La Realización de los Descargas y Tomas de Agua, así como Van Realizando el acostillado de la tubería colocada.

Solicitamos Nos apoye la Supervisión en la concientización de los Vecinos Respecto a los Trabajos.

Ing. Oscar Ramos Silva

Supervisor CEAT.

Ing. Juan E. Macías Romero

Contratista.

Elaborado por:

Recibido por:

Fecha 17 / IV / 21

Folio N° 04 Anexo N°

Con esta fecha la Contratista Informe de la Continuidad de los trabajos con respecto al costo de la carpeta asfáltica se ha realizado e iniciado el quiebre de la Av. Tlahuicole y la calle Xicotencatl, respecto a la excavación y colocación de Tuba, así como continuar con el Relleno de Cerra en zonas de áreas Terminadas de Trabajos previos.

Los Trabajos se Realizan en Tiempo y Forma de acuerdo a Calendarios.

Se Solicita a la Supervisión le sea demarcado el cruce del drenaje en la esquina de las calles para no entorpecer la Función de ambas líneas.

Ing. Oscar Ramos Ruiz.

SUPERVISOR CEST.

Ing. Javier E. Morales E.

Contratista.

Elaborado por:

Recibido por:

REALIZACIÓN DE ATRAQUE PARA LÍNEA DE CONDUCCIÓN DE 12"

CROQUIS DESCARGAS DRENAJE Y ALIMENTACIÓN DE AGUA POTABLE

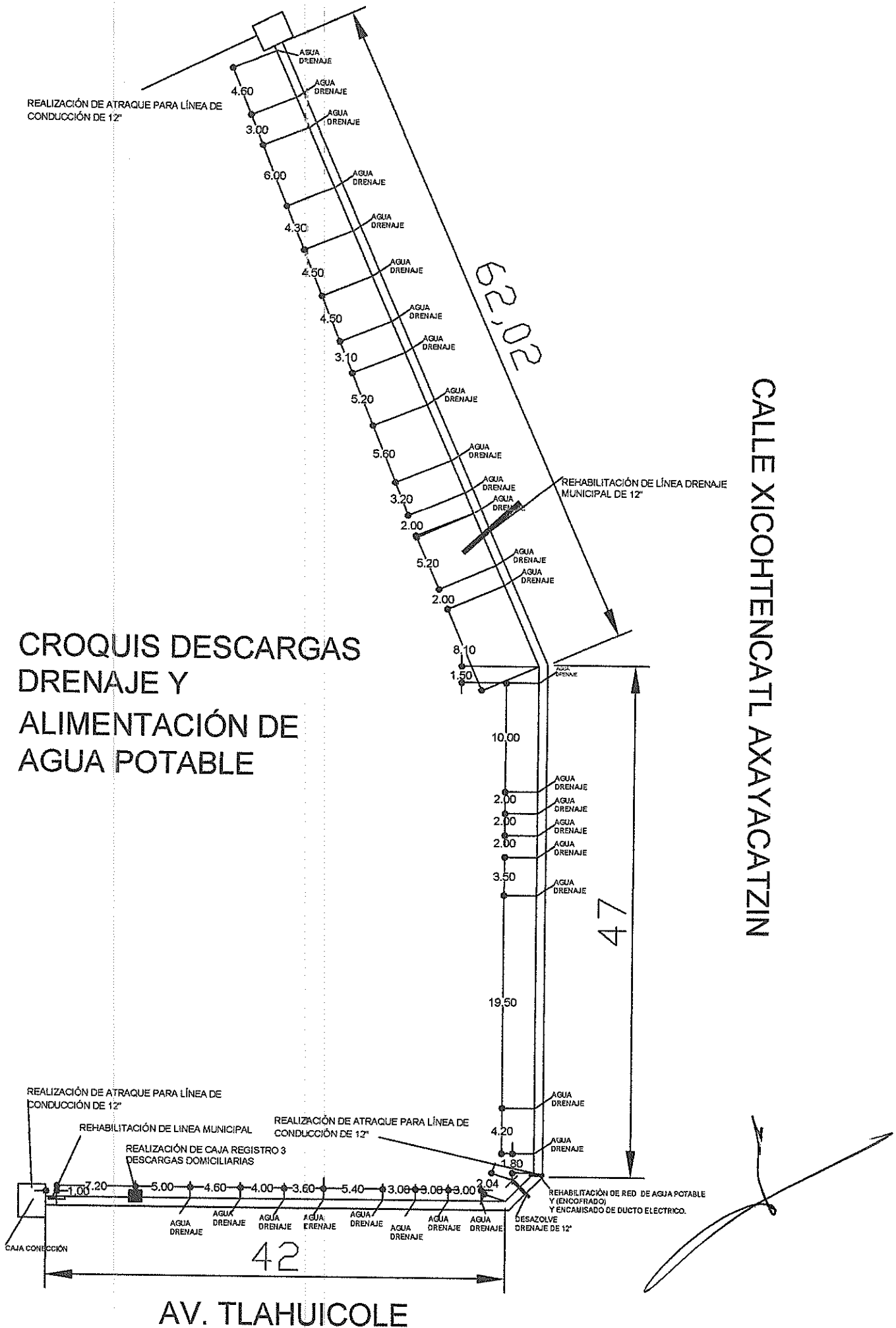

CALLE XICOHTECATL AXAYACATZIN

AV. TLAHUICOLE

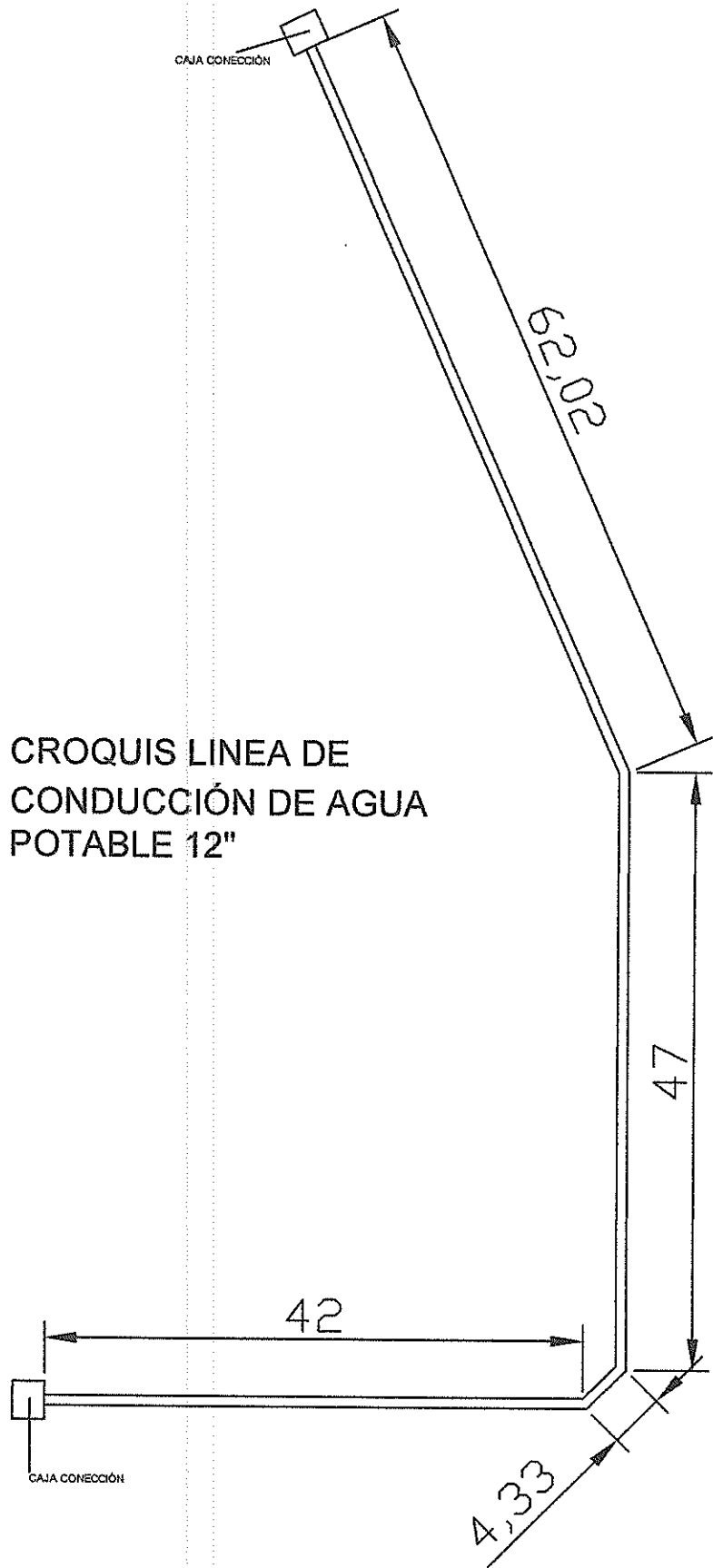

CROQUIS LINEA DE CONDUCCION DE AGUA POTABLE 12"

CALLE XICOHTEHCATL AXAYACATZIN

AV. TLAHUICOLE